

变 形 缝 建 筑 构 造

批准单位
 湖北省住房和城乡建设厅
 河南省住房和城乡建设厅
 湖南省住房和城乡建设厅
 广东省住房和城乡建设厅
 广西壮族自治区住房和城乡建设厅
 海南省住房和城乡建设厅

批准文号
 鄂建[2011]48号

主编单位
 广东省建筑设计研究院

图集号
 11ZJ111

生效日期
 2011.8.1

主编单位负责人 王 洪 

主编单位技术负责人 孙礼军 

技术审定人 江 刚 

设计负责人 郭伟佳 

目 录

<p>目录..... 1</p> <p>说明..... 2</p> <p>变形缝设置规定..... 3</p> <p>变形缝位置页码索引示意图..... 5</p> <p style="text-align: center;">I 现场制作变形缝建筑构造</p> <p>外墙变形缝..... A-1</p> <p>内墙及顶棚变形缝..... A-4</p> <p>吊顶变形缝..... A-6</p> <p>地面变形缝..... A-7</p> <p>楼面平接及与墙体交接变形缝..... A-8</p> <p>屋面变形缝..... A-11</p> <p>屋面变形缝构件大样..... A-13</p> <p>女儿墙平直变形缝..... A-14</p> <p>女儿墙转角变形缝..... A-16</p> <p>女儿墙接外墙变形缝..... A-18</p> <p>平屋面接外墙及转角变形缝..... A-20</p> <p>外天沟、挑檐平直变形缝..... A-21</p> <p>外天沟、挑檐平直变形缝节点详图..... A-22</p>	<p>雨篷平直变形缝..... A-23</p> <p>雨篷平直变形缝节点详图..... A-24</p> <p>雨篷尽端变形缝..... A-25</p> <p>雨篷尽端变形缝节点详图..... A-26</p> <p>块瓦坡屋面变形缝..... A-27</p> <p style="text-align: center;">II 变形缝装置</p> <p>变形缝装置使用说明..... B-1</p> <p>变形缝装置选用表..... B-2</p> <p>外墙变形缝装置..... B-3</p> <p>内墙、吊顶变形缝装置..... B-6</p> <p>楼地面变形缝装置..... B-8</p> <p>屋面变形缝装置..... B-14</p> <p>室外地坪变形缝装置..... B-15</p> <p>楼、地面变形缝槽口施工方法..... B-16</p>
---	---

目 录

图集号	11ZJ111
页	1

说明

1 适用范围

本图集适用于新建、扩建的一般民用建筑和工业建筑。

2 设计内容

图集分两部分，第一部为现场制作变形缝建筑构造；第二部份为工厂定型生产变形缝装置。

2.1 现场制作变形缝建筑构造

根据建筑物使用部位分为外墙变形缝、内墙及顶棚变形缝、吊顶变形缝、楼面平接及与墙体交接变形缝、屋面变形缝、女儿墙变形缝、平屋面与外墙体交接及转角变形缝、外天沟挑檐变形缝、雨篷变形缝。按变形缝宽度 $W=50\sim 100$ ， $W=100\sim 150$ ， $W=150\sim 250$ ， $W=250\sim 570$ 画出4类不同的变形缝建筑构造。

2.2 变形缝装置

为工厂生产制作的定型产品，按照建筑物变形缝设置的部位分为外墙变形缝、内墙、吊顶变形缝、楼地面变形缝、屋面变形缝、室外地坪变形缝；根据变形缝装置的构造特征分为：金属盖板型、金属卡锁型、双列嵌平型、单列嵌平型、抗震型、承重型。

3 设计依据

GB50325-2005
 GB50345-2004
 CECS154:2003
 GB50003-2001
 GB50010-2010
 GB50011-2010
 JGJ3-2002
 GB50210-2001
 GB50300-2001
 GB50222-95(2001年修订版)

《民用建筑设计通则》
 《屋面工程技术规范》
 《建筑防火封堵应用技术规程》
 《砌体结构设计规范》
 《混凝土结构设计规范》
 《建筑抗震设计规范》
 《高层建筑混凝土结构技术规程》
 《建筑工程施工质量验收统一标准》
 《建筑装饰装修工程质量验收规范》
 《建筑内部装修设计防火规范》

4 采用材料

变形缝的构造和材料应根据其部位需要分别采取防排水、防火、保温、防老化、防腐蚀、防虫害和防脱基等措施。

4.1 彩色涂层钢板：简称彩色钢板，各项指标应符合GB/T12754的规定，建筑用彩色涂层钢板的厚度包括基板和涂层两部分，基板材质为热镀锌钢板，必要时可为镀锌铝；镀锌层双面质量不得小于 $180\text{g}/\text{m}^2$ ；涂层一般为两涂两烘环氧树脂防锈漆和树脂面漆，涂层厚度不小于 $25\mu\text{m}$ ，也可根据设计需要，选用硅改性聚酯、丙烯酸树脂或PVF2涂料。

4.2 不锈钢板：材质应符合GB/T3280、GB/T4237及GB/T4239要求的奥氏体不锈钢板材。

外观：冷轧板表面作发纹处理，热轧板表面作抛光处理，板的表面应保证平整。

4.3 铝合金板、铝合金型材：材质应符合GB/T3880.1及GB/T5237.1要求，表面作阳极化处理、氟碳喷涂或粉末喷涂，板的表面应平整，光洁。

4.4 钢板接驳应满焊焊接，钢板、钢构件应加工后作热镀锌处理。

4.5 建筑内部的变形缝两侧的基层应采用A级材料，表面装饰应采用不低于B1级的装修材料；嵌缝膏应采用防火填缝胶。

4.6 屋面变形缝钢筋混凝土盖板采用混凝土强度等级为C20的细石混凝土。

4.7 变形缝装置配套材料的技术要求在变形缝装置补充说明中详述。

5 设计选用原则

5.1 工程设计人员根据项目设计中变形缝所在部位确定选用类型；根据设计缝宽确定选用规格；确定伸缩量；最后根据装饰效果、连接方式确定选用型号。

5.2 根据建筑部位防火要求选配阻火带，并在项目设计中注明耐火时间要求。

5.3 对防水要求较高的楼地面除可设置止水带外，还可以选用在铝合金基座上装有止水胶条的产品。

5.4 对防止噪声要求较高的楼地面，可以选用带有橡胶嵌条的产品。

5.5 对有保温隔热要求的外墙和屋面，可在变形缝内设置保温隔热材料，保温隔热材料的选用和厚度按所在地区的燃烧性能等级要求及热工要求由单项工程设计确定。

5.6 为保持整体美观，在同一项工程中，内墙与顶棚应尽量选用同一产品；地面与墙面应选用宽度相同的产品。

说明

图集号	11ZJ111
页	2

6 选用方法

6.1 图集索引方法



6.2 图集中W表示变形缝宽度，Es表示变形缝装置外表面投影宽度。

7 其他

7.1 本图集未注明的单位尺寸均以毫米（mm）为单位。

7.2 本图集未尽事宜，应按国家和地方现行有关标准、规范、规程、法规文件严格执行。

7.3 选用本图集时，本图集所依据的有关标准、规范、规程可能已有新的版本，此时应按新版本作相应的验算调整。

变形缝设置规定

表1 钢筋混凝土结构伸缩缝最大间距（m）

结构类别	施工方法	室内或土中	露天
排架结构	装配式	100	70
框架结构	装配式	75	60
	现浇式	55	35
剪力墙结构	装配式	65	40
	现浇式	45	30
挡土墙、地下室 墙壁等	装配式	40	30
	现浇式	30	20

本表参见《混凝土结构设计规范》GB50010-2010

表2 砌体结构伸缩量最大间距（m）

房屋或楼盖类型	有无保温或隔热层	间距
整体式或装配整体式 钢筋混凝土结构	有	50
	无	40
装配式无檩体系 钢筋混凝土结构	有	60
	无	50
装配式有檩体系 钢筋混凝土结构	有	75
	无	60
瓦材屋盖、木屋盖或楼盖、轻钢屋盖		100

本表参见《砌体结构设计规范》GB50003-2001

注：

- 1 装配整体式结构房屋的伸缩缝间距宜按表中现浇式的数据取用。
- 2 框-剪或框-筒结构房屋的伸缩缝间距可根据结构的具体布置情况，取表中框架结构与剪力墙结构之间的数值。
- 3 当屋面无保温或隔热措施、混凝土的收缩较大或室内结构因施工外露时间较长时，伸缩缝间距宜按表中露天或适当减少。
- 4 位于气候干燥地区、夏季炎热且暴雨频繁地区的结构，伸缩缝间距宜适当减少。
- 5 对烧结普通砖、多孔砖、配筋砌块砌体房屋取表中数值，对石砌体、蒸压灰砂砖、蒸压粉灰砖和混凝土砌块房屋取表中数值乘以0.8的系数。
- 6 在钢筋混凝土屋面上挂瓦的屋盖应按钢筋混凝土屋盖采用。
- 7 温差较大且变化频繁地区和严寒地区不采暖的房屋及构筑墙体的伸缩缝的最大间距，应按表中数值予以适当减少。

变形缝设置规定（一）

图集号	11ZJ111
页	3

中国标准出版社
北京

防震缝最小宽度 $\Delta \min$ (mm)

房屋高度H (m)	框架结构 设防烈度				框架-抗震墙结构 设防烈度				抗震墙结构 设防烈度			
	6	7	8	9	6	7	8	9	6	7	8	9
≤15	100	100	100	100	100	100	100	100	100	100	100	100
18	115	115	120	130	100	100	100	100	100	100	100	100
21	125	130	140	160	100	100	100	115	100	100	100	100
24	140	145	160	190	100	105	115	135	100	100	100	100
27	150	160	180		105	115	130	155	100	100	100	110
30	160	175	200		115	125	140	175	100	100	100	125
33	175	190	220		125	135	155	200	100	100	110	140
36	185	205	240		130	145	170	220	100	105	120	155
40	200	225	270		140	160	190	245	100	115	135	175
45	220	250			155	175	210	280	110	125	150	200
50	240	275			170	195	235	315	120	140	170	225
55	260				185	210	260		130	150	185	250
60	280				200	230	280		140	165	200	275
65					210	245	305		150	175	220	
70					225	265	330		160	190	235	
75					240	280	350		170	200	250	
80					255	300	375		180	215	270	
85					270	315	400		190	225	285	
90					280	335	420		200	240	300	
95					295	350	445		210	250	320	
100					310	370	470		220	265	335	
105					325	385			230	275		
110					340	405			240	290		
115					350	420			250	300		
120					365	440			260	315		
125					380				270			
130					395				280			
135									290			
140									300			

本表根据GB50011-2010《建筑抗震设计规范》计算。

变形缝设置规定 (二)

图集号	11ZJ111
页	4

工程名称
 工程地点
 工程规模
 设计阶段
 设计日期

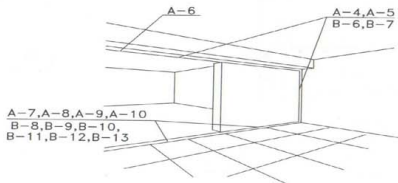

室内变形缝位置页码索引示意图 1

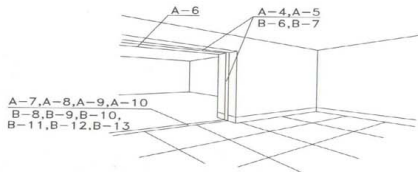

室内变形缝位置页码索引示意图 2

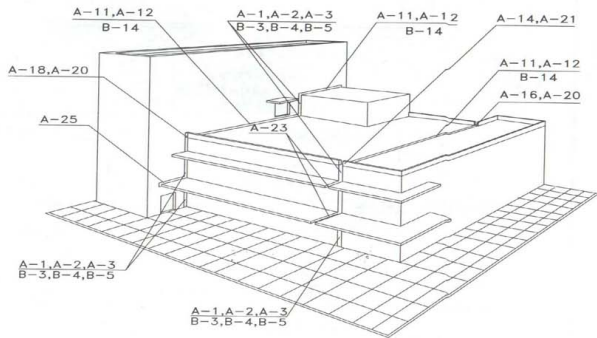

室外及屋面变形缝位置页码索引示意图

注: $\frac{A-1}{B-4}$ (表示页数)

变形缝位置页码索引示意图

图集号	11ZJ111
页	5

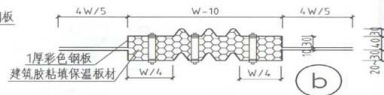
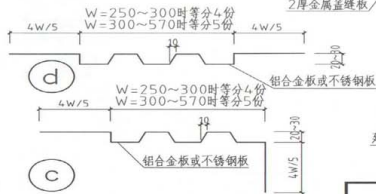
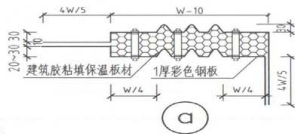
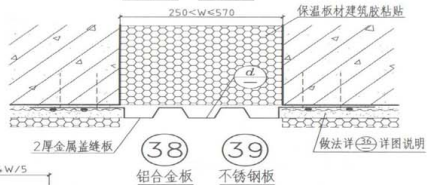
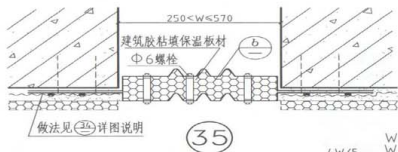
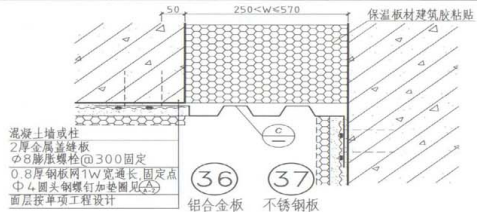
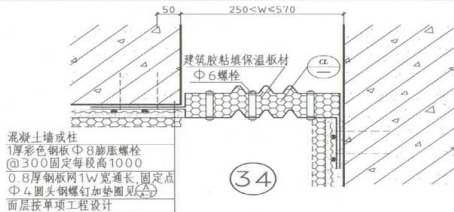

外墙变形缝(三)

图样号	11ZJ111
页	A-3

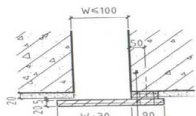

①

混凝土墙柱或楼板底面
80×25难燃装饰防火板通长
塑料胀管螺钉@250固定
难燃装饰防火板
沉头木螺钉@250固定



②

难燃装饰防火板与木枋
铁钉@250固定
做法见①说明

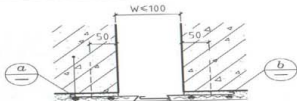

③

彩色钢板

④

铝合金板

⑤

不锈钢板

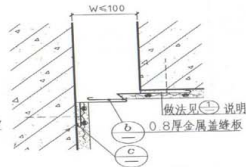

⑥

彩色钢板

⑦

铝合金板

⑧

不锈钢板

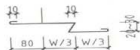

⑨

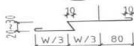

⑩



⑪

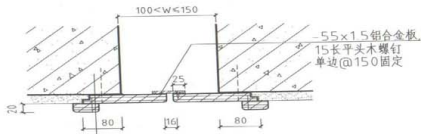

⑨

55×15铝合金板
15长平头木螺钉
单边@150固定
混凝土墙柱或楼板底面
20厚难燃装饰防火板塑料胀管螺钉@250固定
4.0×20难燃装饰防火板盖缝条沉头木螺钉@250固定

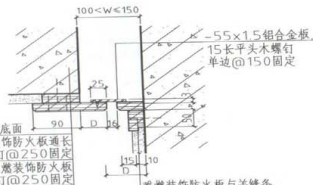

⑩

55×15铝合金板
15长平头木螺钉
单边@150固定
混凝土墙柱或楼板底面
80×20难燃装饰防火板通长
塑料胀管螺钉@250固定
20厚难燃装饰防火板
沉头木螺钉@250固定

注: $D = W/2 - 8$

难燃装饰防火板与盖缝条
铁钉@250固定
50×25难燃装饰防火板
盖缝条塑料胀管螺钉@250固定

注: 根据单项工程设计, 可在变形缝内粘贴弹性保温材料, 具体由单项设计定。

内墙及顶棚变形缝(一)

图集号	11ZJ111
页	A-4

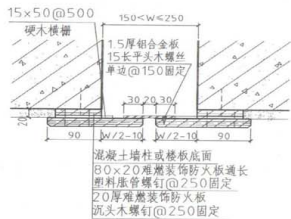

11

说明：混凝土墙柱盖缝板的固定点均离变形缝边50。

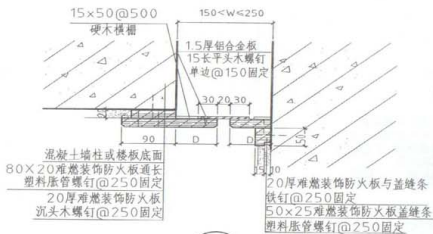

12

注：D=W/2-10

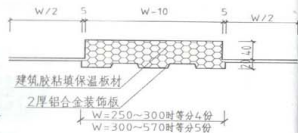

d

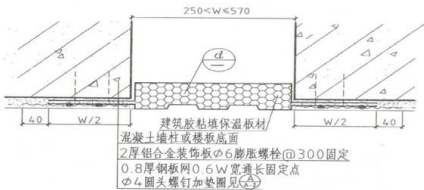

13

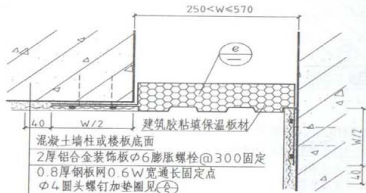

14

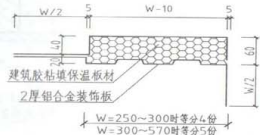

e

内墙及顶棚变形缝(二)

图索号	11ZJ111
页	A-5

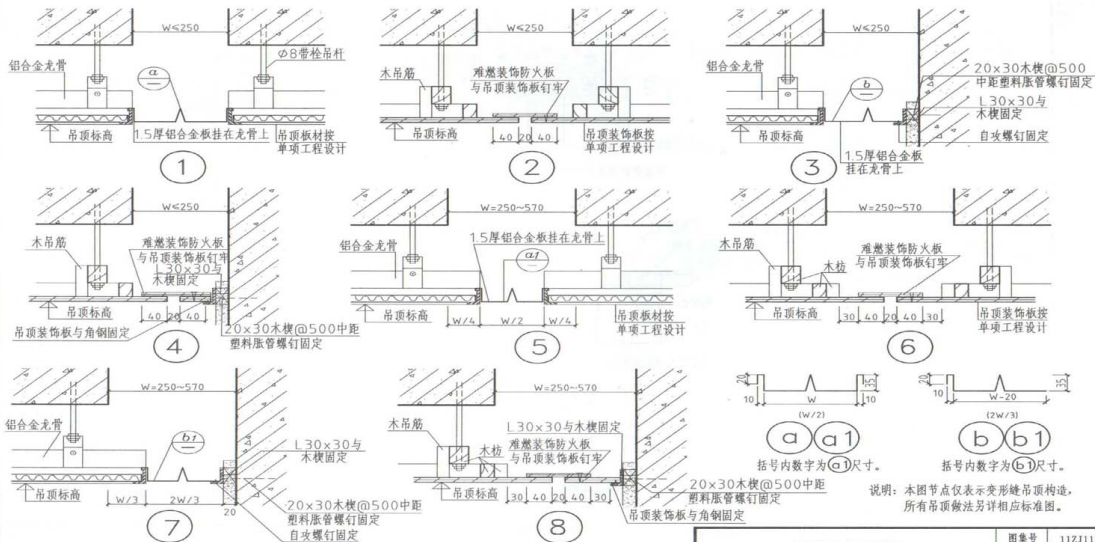

吊顶变形缝

图编号	11ZJ111
页	A-6

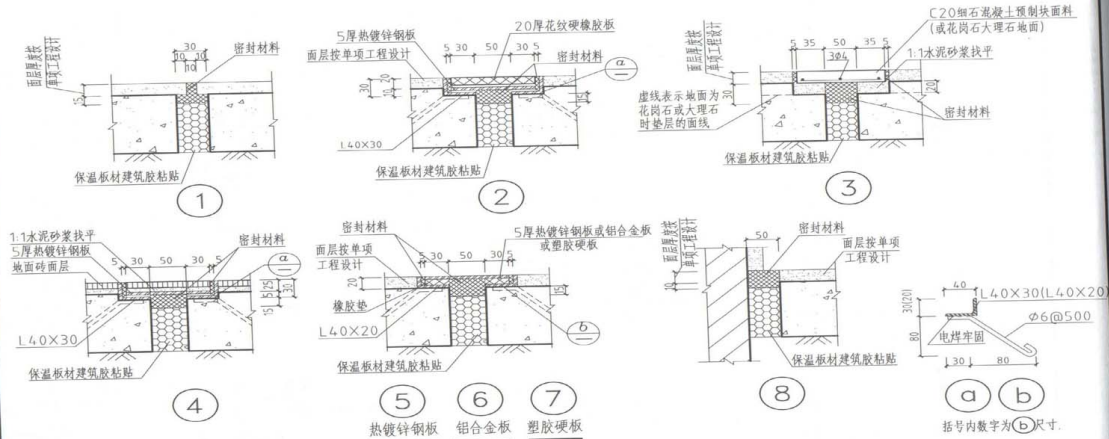

说明:

1. 密封材料可选用改性沥青油膏或聚氨酯建筑密封胶、丙烯酸建筑密封胶等。
2. 钢板面漆详见单项工程设计。
3. 如单项工程设计地面面层厚度与本图 (a)或(b)构件尺寸不符时, 应相应调整该构件尺寸。

地面变形缝	图号	11ZJ111
	页	A-7

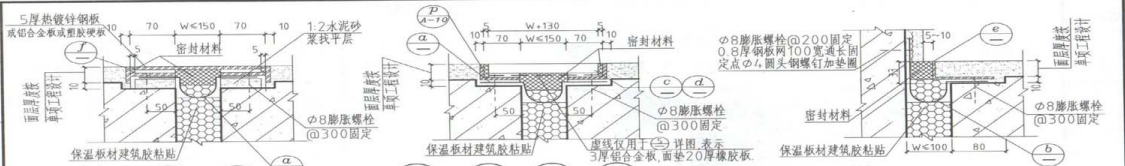

① 热镀锌钢板
② 铝合金板
③ 塑胶硬板

④ 热镀锌钢板
⑤ 块料
⑥ 铝合金板
⑦ 橡胶板

⑧

入墙处不锈钢不用钉牢 建筑胶粘填保温板材填实

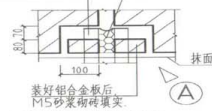

U形不锈钢末端处理平面
(用于①-⑤的末端处)

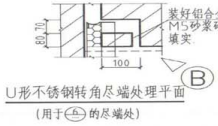
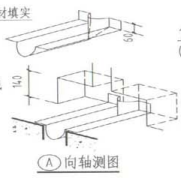

U形不锈钢转角末端处理平面
(用于⑥的末端处)

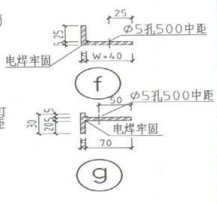
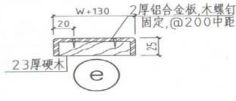
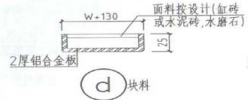
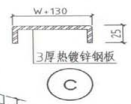
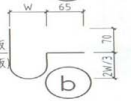
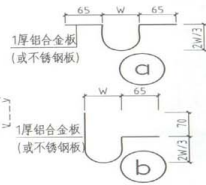
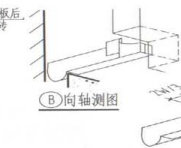

说明: ⑥⑨ 部件加工后, 需经镀锌防锈处理。

楼面平接及与墙体交接变形缝 (一)	图号	11ZJ111
	页	A-8

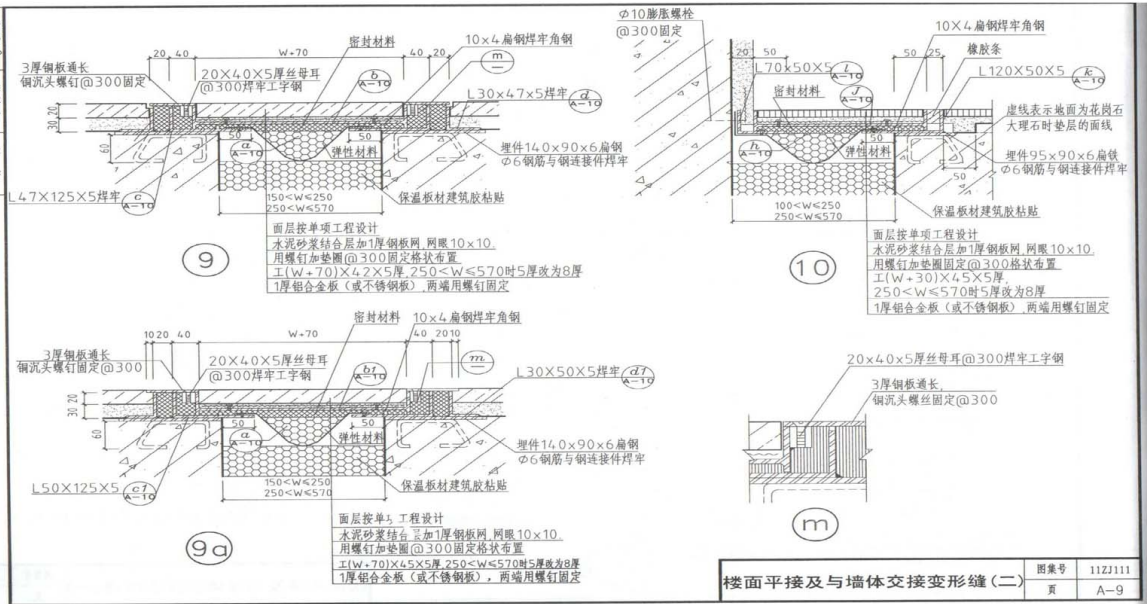

楼面平接及与墙体交接变形缝(二)	图集号	11ZJ111
	页	A-9

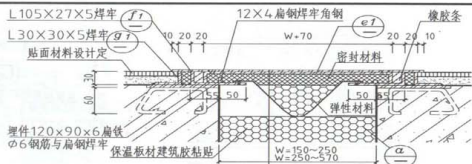
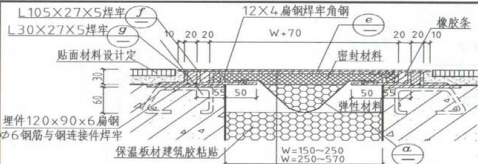

3厚压纹不锈钢板通长, 不锈钢沉头螺钉@300固定
 (W+70)×22×5槽钢, W=250~570时5厚改为8厚
 1厚铝合金板(或不锈钢板), 两端用螺钉@300固定

3厚压纹不锈钢板通长, 不锈钢沉头螺钉@300固定
 (W+70)×25×5槽钢, W=250~570时5厚改为8厚
 1厚铝合金板(或不锈钢板), 两端用螺钉@300固定

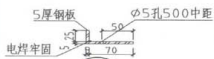

11

11a

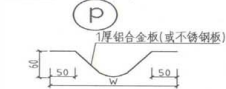

a



b b1

括号内数字为(b)尺寸。

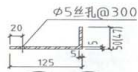

c c1

括号内数字为(c)尺寸。



d d1

括号内数字为(d)尺寸。

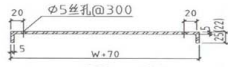

e e1

括号内数字为(e)尺寸。

φ5丝孔@300

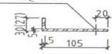

f f1

括号内数字为(f)尺寸。



g g1

括号内数字为(g)尺寸。



h

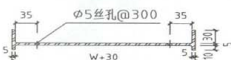

j



k



l

说明: (b) (b1) (c) (c1) (d) (d1) (e) (e1)

(f) (f1) (g) (g1) (j) (k) (l) 部件加工后, 需经镀锌防锈处理。

楼面平接及与墙体交接变形缝(三)

图集号 11ZJ111

页 A-10

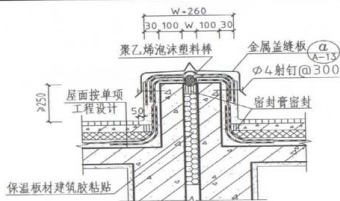

① ② ③

彩色钢板 铝合金板 不锈钢板

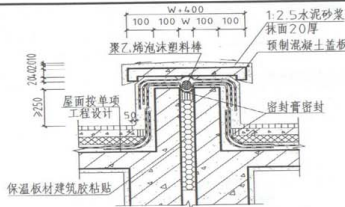

⑦

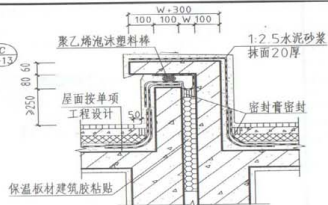

⑧

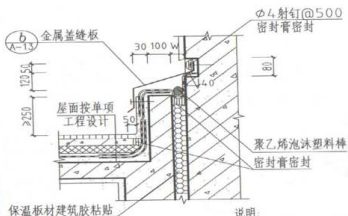

④ ⑤ ⑥

彩色钢板 铝合金板 不锈钢板

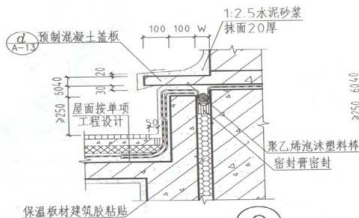

⑨

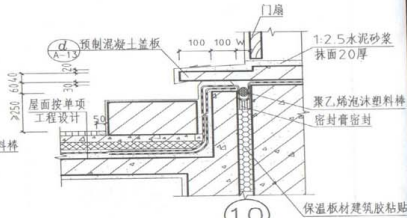

⑩

说明:

1. 屋面及面层做法按单项工程设计。
2. 变形缝的泛水宜采用配筋混凝土结构墙，配筋由单项工程结构设计给出。
3. 倒置屋面变形缝泛水处理：加铺防水卷材或涂刷涂膜防水层一道，伸入屋面500mm。
4. 金属盖缝板由单项工程设计选定，材料有彩色钢板、铝合金板和不锈钢板，厚度 $W \leq 100\text{mm}$ 时，0.8mm厚； $100\text{mm} < W \leq 250\text{mm}$ 时，1.5mm厚； $250\text{mm} < W \leq 570\text{mm}$ 时，应选用 ①~⑩。

屋面变形缝（一）

图集号 10ZJ111

页 A-11

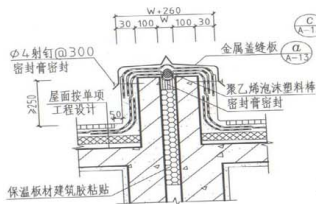

11 12 13
 彩色钢板 铝合金板 不锈钢板

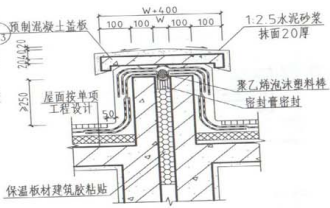

17

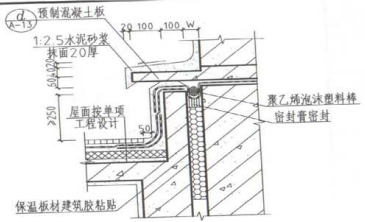

18

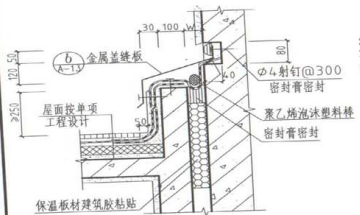

14 15 16
 彩色钢板 铝合金板 不锈钢板

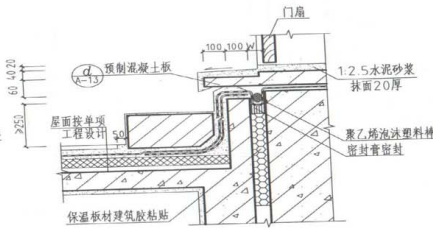

19

- 说明:
1. 屋面及屋面做法按单项工程设计。
 2. 变形缝的泛水宜采用配筋混凝土结构墙，配筋由单项工程设计给出。
 3. 侧置屋面变形缝泛水处理：加铺防水卷材或涂刷涂膜防水层一道，伸入屋面500mm。
 4. 金属盖板由单项工程设计选定，材料有彩色钢板、铝合金板和不锈钢板，厚度：
 $W \leq 100\text{mm}$ 时，0.8mm厚；
 $100\text{mm} < W \leq 250\text{mm}$ 时，1.5mm厚；
 $250\text{mm} < W \leq 570\text{mm}$ 时，应选用 ①②。

屋面变形缝 (二)

图案号	11ZJ111
页	A-12

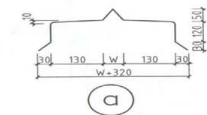

(a)

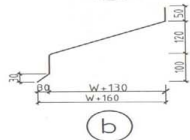

(b)

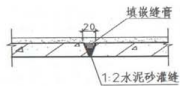

1 预制混凝土盖板接缝处理

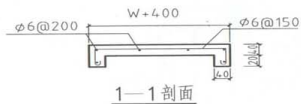

1—1 剖面

2

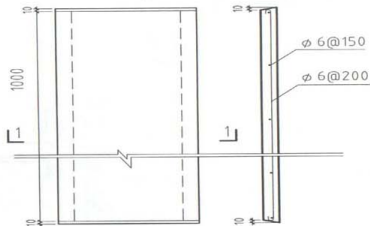

(c)

2—2 剖面

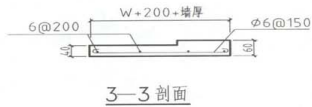

3—3 剖面

2

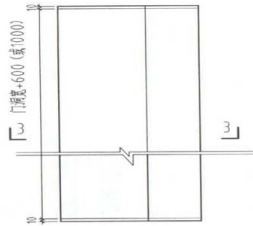

(d)

屋面变形缝构件大样

图样号	11ZJ111
页	A-13

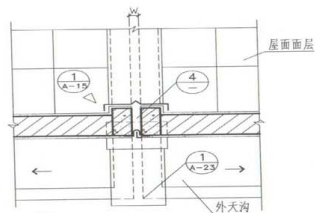

① 女儿墙(外天沟)平面

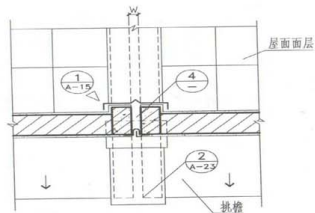

② 女儿墙(外挑檐)平面

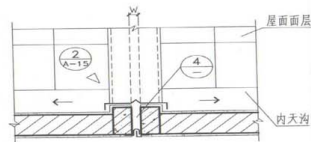

③ 女儿墙(内天沟)平面

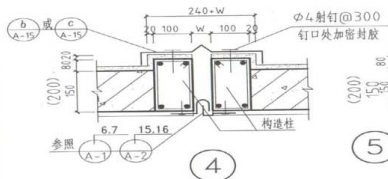

④

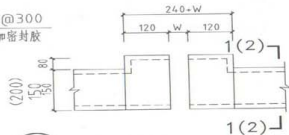

⑤ 女儿墙顶部平面 (没加盖板)

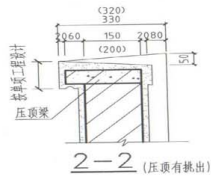
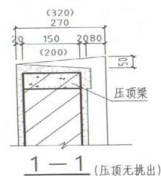

说明:

1. 本图的变形缝两边屋面同高。
2. 变形缝做法参见第A-15页的轴测图。
3. 女儿墙分为压顶有挑出和压顶无挑出两种做法。

4. 金属盖缝板由单项工程设计选定和注明, 材料有彩色钢板、铝合金板和不锈钢板, 厚度: $W \leq 100\text{mm}$ 时, 0.8mm厚; $100\text{mm} < W \leq 250\text{mm}$ 时, 1.5mm厚; $250\text{mm} < W \leq 570\text{mm}$ 时, 2.0mm厚。
5. 外天沟、外挑檐的变形缝的节点大样只适用于缝宽250以下。

6. 构造柱配4 Φ 12纵筋, 上下锚入屋面框架梁、压顶梁内35d, 箍筋 Φ 8@200; 由构造柱伸出水平拉结筋2 Φ 6@500, 长1000mm锚入女儿墙内; 压顶梁高60mm, 配纵筋2 Φ 10, S横筋 Φ 8@200; 先砌女儿墙后C20混凝土浇筑构造柱、压顶梁。

女儿墙平直变形缝 (一)

图集号	11ZJ111
页	A-14

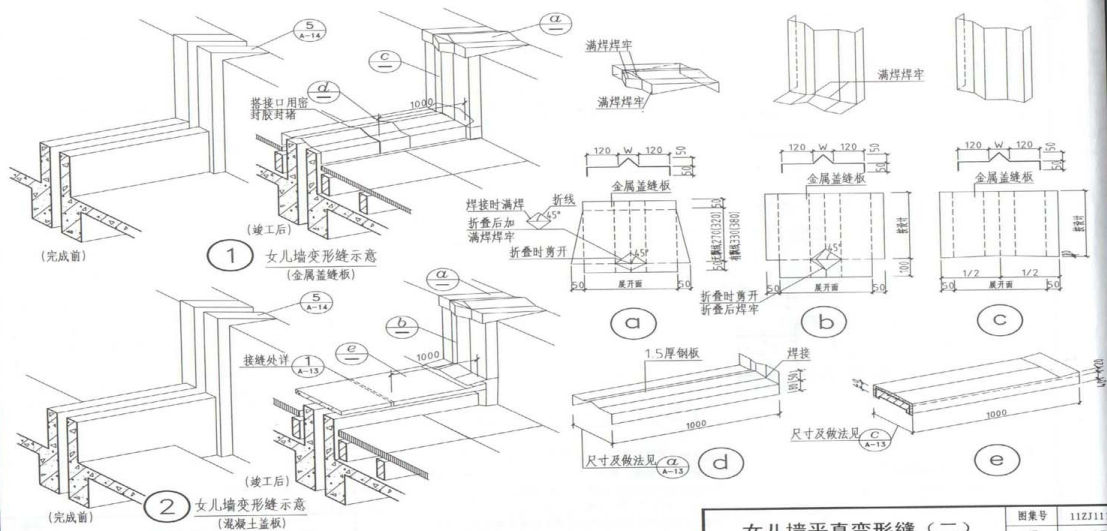

女儿墙平直变形缝 (二)

图样号	11ZJ111
页	A-15

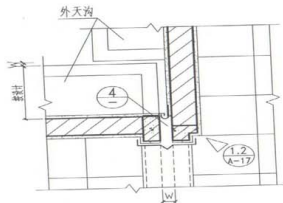

① 女儿墙(带外天沟)平面

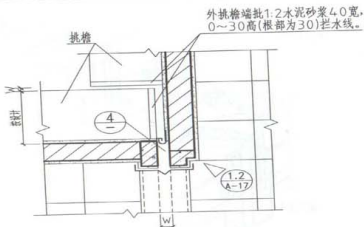

② 女儿墙(带外挑檐)平面

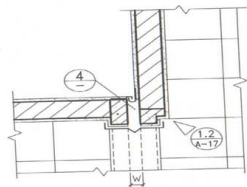

③ 女儿墙平面

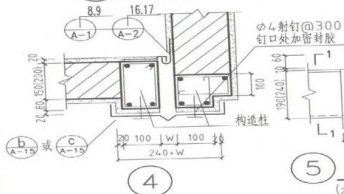

④

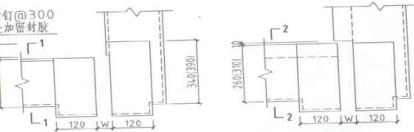

⑤ 女儿墙顶部平面
(未加盖板,压顶无挑出)

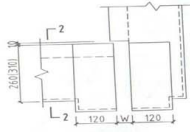

⑥ 女儿墙顶部平面
(未加盖板,压顶有挑出)

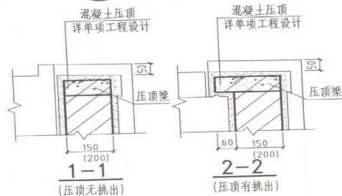

说明:

1. 本图的变形缝两边屋面同高。
2. 变形缝做法分别见A-17页的轴测图。
3. 女儿墙分压顶有挑出和压顶无挑出两种做法。

4. 金属盖缝板由单项工程设计选定和注明。材料有彩色钢板、铝合金板和不锈钢板。
厚度: $W \leq 100\text{mm}$ 时, 0.8mm厚; $100\text{mm} < W \leq 150\text{mm}$ 时, 1.5mm厚;
 $150\text{mm} < W \leq 570\text{mm}$ 时, 2.0mm厚。
5. 构造柱, 压顶梁配筋要求见A-14, 说明6。

女儿墙转角变形缝 (一)

图集号	11ZJ111
页	A-16

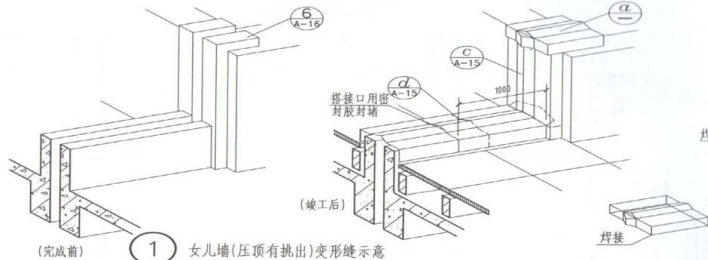

① 女儿墙(压顶有挑出)变形缝示意
(金属盖板)

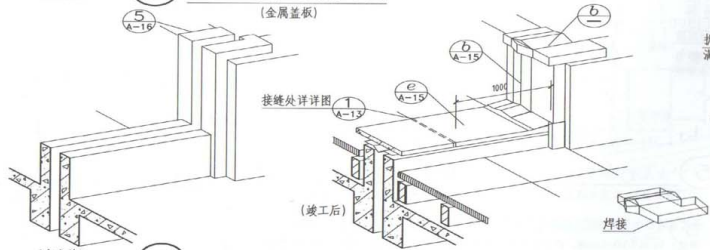
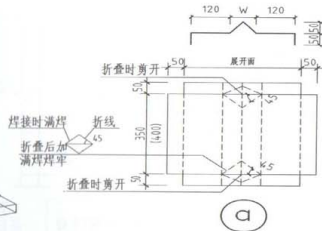

② 女儿墙(压顶无挑出)变形缝示意
(混凝土盖板)

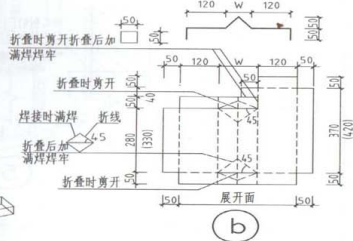

女儿墙转角变形缝(二)

图集号	11ZJ111
页	A-17

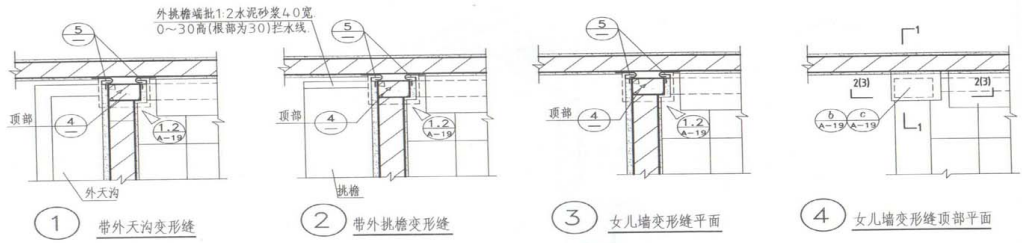

① 带外天沟变形缝

② 带外挑檐变形缝

③ 女儿墙变形缝平面

④ 女儿墙变形缝顶部平面

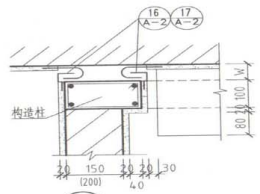

⑤

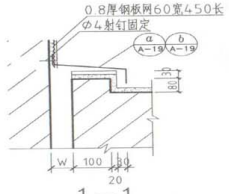

1-1

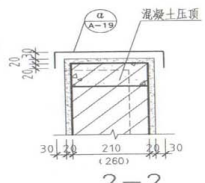

2-2
(压顶无挑出)

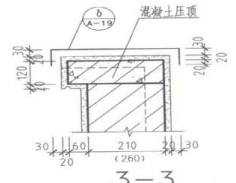

3-3
(压顶有挑出)

说明: 1 金属盖缝板由单项工程设计选定, 材料有彩色钢板、铝合金板和不锈钢板。
厚度: $W \leq 100\text{mm}$ 时, 0.8mm厚; $100\text{mm} < W \leq 250\text{mm}$ 时, 1.5mm厚;
 $250\text{mm} < W \leq 570\text{mm}$ 时, 2.0mm厚。
2 构造柱。压顶梁配筋要求见A-14说明6。

女儿墙接外墙变形缝(一)	图集号	11ZJ111
	页	A-18

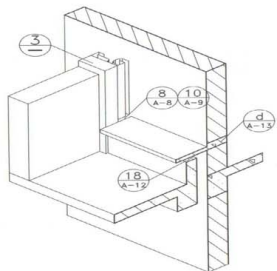

① 未加金属盖板示意

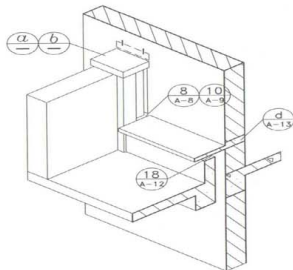

② 已加金属盖板示意

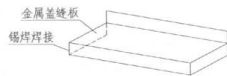

① 压顶无挑出 ② 压顶有挑出

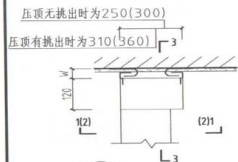

③ 顶部平面

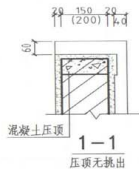

1-1
压顶无挑出

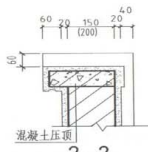

2-2
压顶有挑出

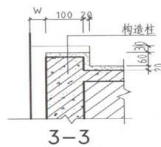

3-3

女儿墙接外墙变形缝(二)

图集号	11ZJ111
页	A-19

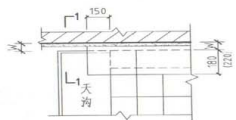

① 外天沟处变形缝平面

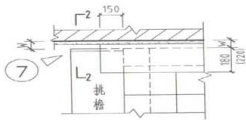

② 挑檐处变形缝平面

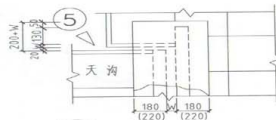

③ 外天沟转角变形缝平面



④ 挑檐转角变形缝平面

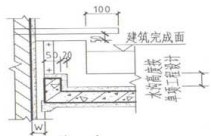

1-1

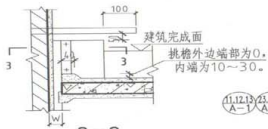

2-2

11.12.13
A-1

23.24.25
A-2

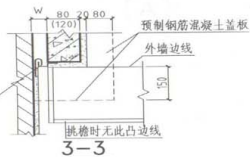

3-3

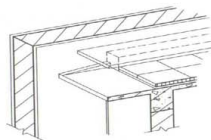

⑦ 轴测示意图

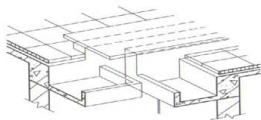

⑤ 轴测示意图

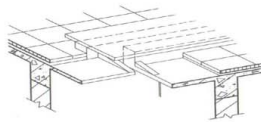

⑥ 轴测示意图

说明: 括号内尺寸用于砖物体。

平屋面接外墙及转角变形缝

图样号	112J111
页	A-20

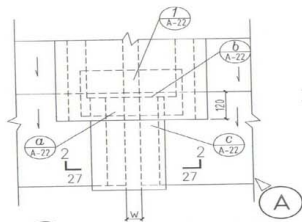

1 挑檐平直变形缝平面

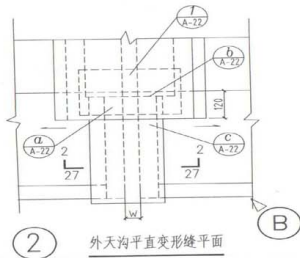

2 外天沟平直变形缝平面

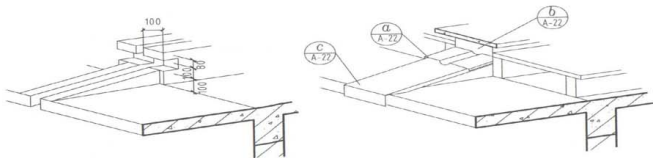

(未加盖板) A 挑檐平直变形缝示意

(已加盖板)

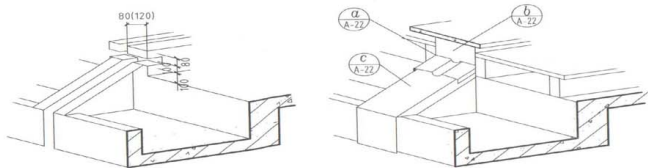

(未加盖板)

B 外天沟平直变形缝示意

(已加盖板)

说明: 1. 挑檐及天沟宽度、板厚、天沟深做法等均由单项工程设计定。

2. 剖切位置线处的数字为剖面图所在页次, 剖示方向线处的数字为剖面图编号。

外天沟、挑檐平直变形缝

图集号 11ZJ111

页 A-21

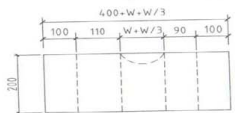
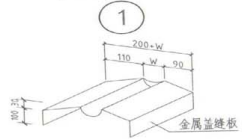
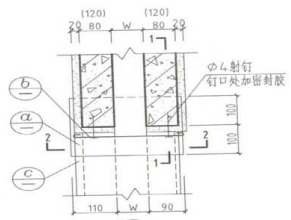

1

说明：金属盖缝板由单项工程设计选定和注明。
 材料有彩色钢板、铝合金板和不锈钢板。
 厚度：W≤100mm时，0.8mm厚；
 100mm<W≤250mm时，1.5mm厚；
 250mm<W≤570mm时，2.0mm厚。

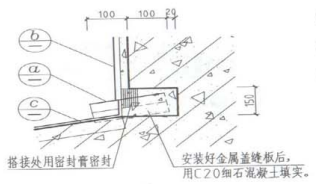

1-1

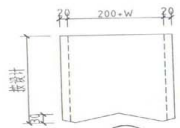
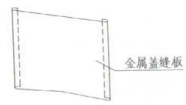

b

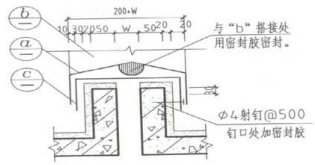

2-2

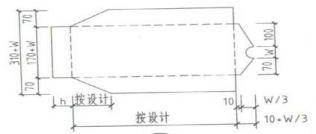
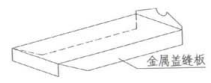

c

外天沟、挑檐平直变形缝节点详图	图集号	11ZJ111
	页	A-22

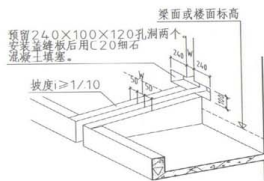

未加盖板示意图

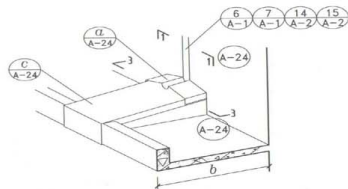

① 加金属盖板后示意图

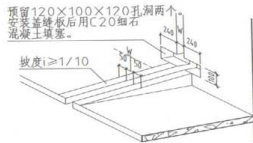

未加盖板示意图

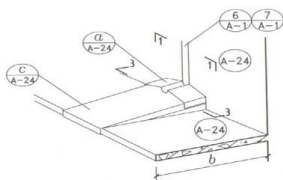

② 加金属盖板后示意图

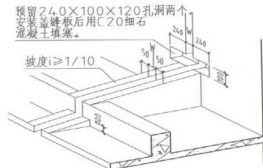

未加盖板示意图

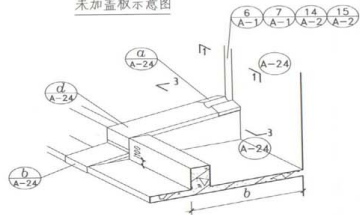

③ 加金属盖板后示意图

- 说明: 1. 挑檐及天沟宽度、板厚、天沟深做法等均由单项工程设计定。
 2. 剖切位置线处的数字为剖面图所在页次剖示方向线处的数字为剖面图编号。
 3. 雨篷变形缝的节点大样只适用于缝宽 $W \leq 250\text{mm}$ 。

雨篷平直变形缝

图号	11ZJ111
页	A-23

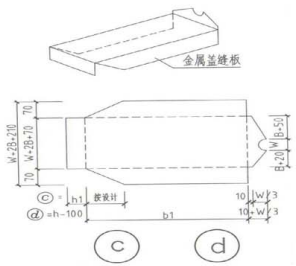
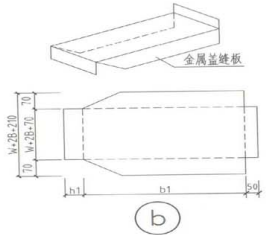
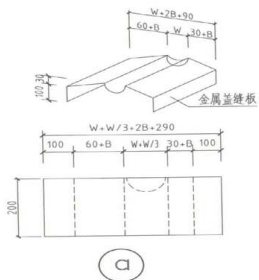
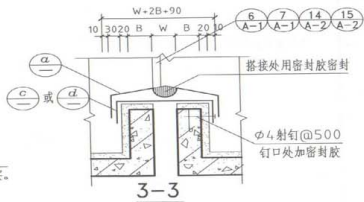
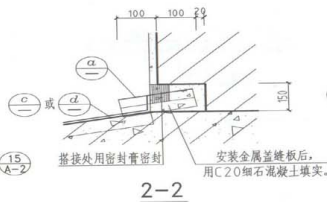
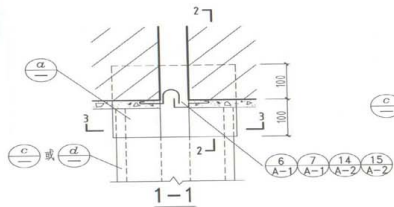

说明:
 1. 缝宽及金属盖缝板按单项工程设计选定和注明。
 材料有彩色钢板、铝合金板和不锈钢板。
 厚度: $W \leq 100\text{mm}$ 时, 0.8mm厚;
 $100\text{mm} < W \leq 250\text{mm}$, 1.5mm厚。
 2. 雨篷变形缝的节点大样只适用于缝宽250mm以下。

雨篷平直变形缝节点详图	图集号	11ZJ111
	页	A-24

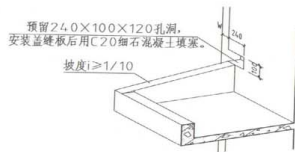

未加盖板示意图

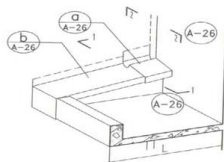

① 加金属盖缝板后示意图



未加盖板示意图

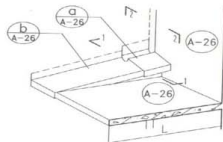

② 加金属盖缝板示意图

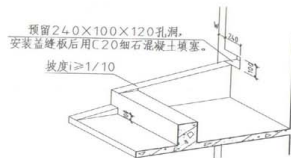

未加盖板示意图

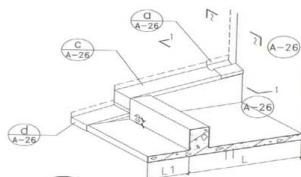

③ 加金属盖缝板示意图

说明:1.挑檐及天沟宽度、板厚、天沟深做法等均由单项工程设计定。

2.剖切位置线处的数字为剖面图所在页次剖示方向线处的数字为剖面图编号。

3.雨篷变形缝的节点大样只适用于缝宽 $W \leq 250$ mm。

雨篷尽端变形缝

图索号	11ZJ111
页	A-25

0.8厚钢板网60宽通长
长固定点的4圆头钢丝绳

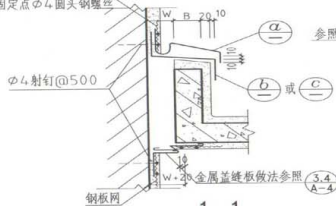

1-1

参照 8 9 16 17
A-1 A-1 A-2 A-2

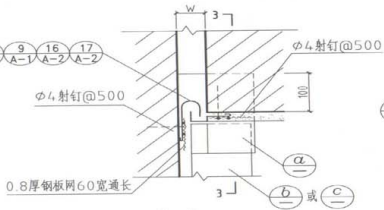

2-2

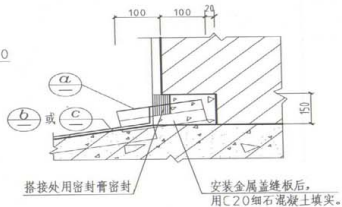

3-3

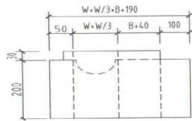
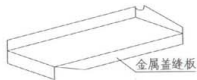
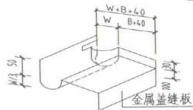

a

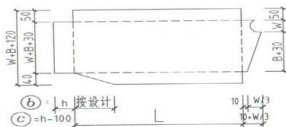

b

c

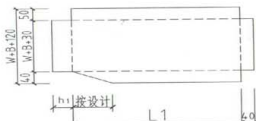

d

说明:

1. 如混凝土墙用φ8膨胀螺栓@300固定。
2. 缝宽及金属盖缝板按单项工程设计选定和注明。
材料有彩色钢板、铝合金板和不锈钢板。
厚度: $W \leq 100\text{mm}$ 时, 0.8mm厚;
 $100 < W \leq 250\text{mm}$ 时, 1.5mm厚。

雨篷尽端变形缝节点详图

图样号	11ZJ111
页	A-26

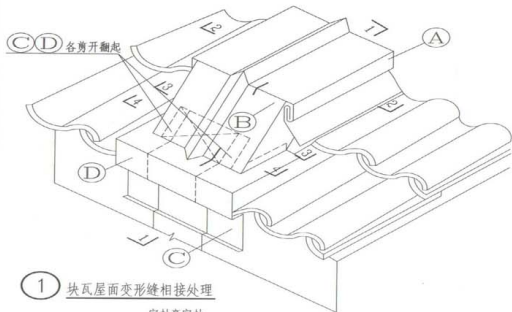

1 块瓦屋面变形缝相接处理

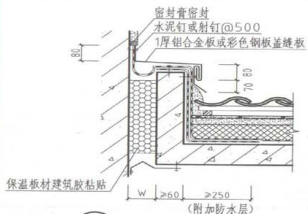

2 块瓦屋面高低变形缝 (附加防水层)

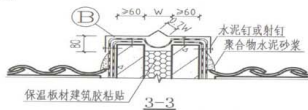

说明:

1. 变形缝翻边的高度、厚度及配筋见单体工程设计。
2. 盖缝板(A)(B)(C)(D)均用1厚铝合金板或彩色钢板制作。
3. 变形缝处室内无双堵时, 缝内嵌填保温材料。
4. 屋面保温隔热层及防水做法见单体工程设计。

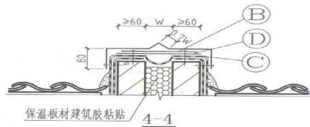
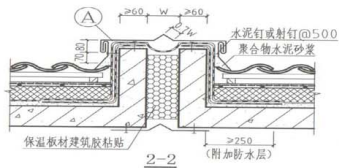
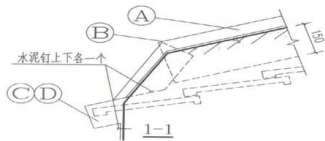

块瓦坡屋面变形缝 (一)

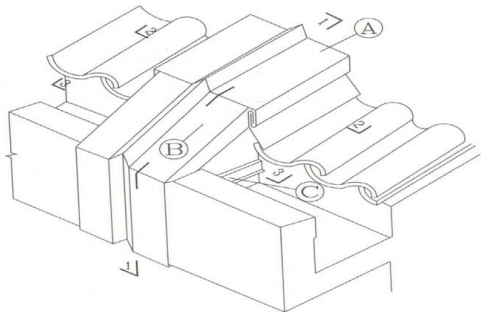

① 檐口变形缝与块瓦坡屋面相接处理

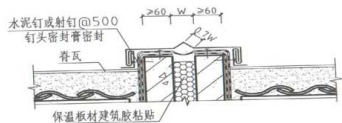

② 块瓦坡屋面屋脊处变形缝

说明:

1. 变形缝翻边的高度、厚度及配筋见单体工程设计。
2. 盖缝板(A)(B)(C)均用1厚铝合金板或彩色钢板制作。
3. 变形缝处室内无双墙时, 缝内嵌填保温材料。
4. 屋面保温隔热层及防水做法见单体工程设计。

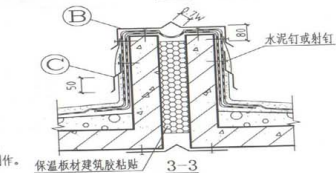
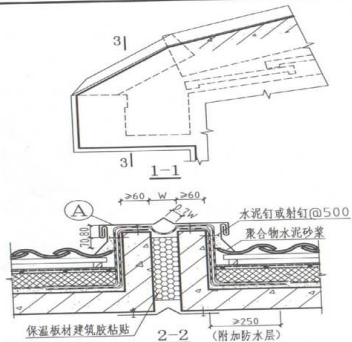

块瓦坡屋面变形缝(二)

图集号	11ZJ111
页	A-28

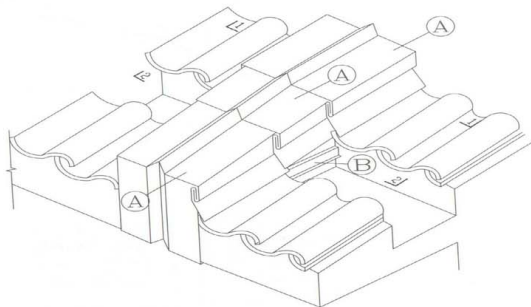

① 檐口变形缝与块瓦坡屋面相接处理

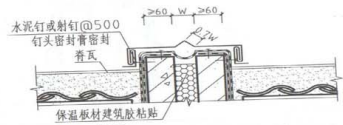

② 块瓦坡屋面屋脊处变形缝

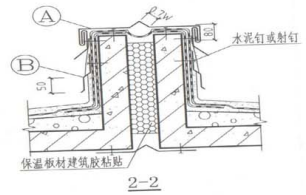
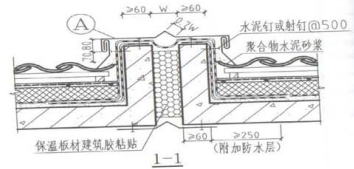

- 说明:
1. 变形缝翻边的高度、厚度及配筋见单体工程设计。
 2. 盖缝板(A)(B)均用1厚铝合金板或彩色铜板制作。
 3. 变形缝处室内无双堵时, 缝内嵌填保温材料。
 4. 屋面保温隔热层及防水做法见单体工程设计。

块瓦坡屋面变形缝 (三)

图集号	11ZJ111
页	A-29

变形缝装置使用说明

1 建筑变形缝装置是用来遮盖和装饰建筑物变形缝的建筑配件，它是由铝合金型材、铝合金板(或不锈钢板、黄铜板)、滑杆及橡胶嵌条等组成，变形缝装置是一种新型的集实用性和装饰性于一体的定型化工业产品。

2 按照变形缝装置的构造特征分为六种类型：

2.1 金属盖板型：由铝合金基座、铝合金中心盖板(或不锈钢板、黄铜板)、滑杆组成。在盖板与固定于变形缝两侧的基座之间采用滑杆连接，确保由于主体结构变形引起基座移位时，金属盖板仍保持在缝的中心位置，具有与装修层结合平整的特点。

2.2 金属卡锁型：由铝合金基座、铝合金边侧盖板及铝合金中心滑动板组成。中心滑动板夹在边侧盖板与铝合金基座之间，外观整洁、安装方便。

2.3 双列嵌平型：由铝合金基座、铝合金中心板、滑杆和橡胶条组成。铝合金中心板呈凹槽形，可嵌入石材、地砖、地毯等装饰材料，适合洁净度要求高的楼地面。

2.4 单列嵌平型：由铝合金基座和橡胶条组成，安装后与装修层结合平整、严密。

2.5 抗震型：由铝合金基座、中心盖板、胶条、滑杆和抗震弹簧组成。当地震发生时，带有抗震弹簧的滑杆受力后变形，可使中心盖板沿基座边框上升，以保护变形缝两边建筑结构不受损坏，等受力消除后，中心盖板会自动恢复原状。它可以承受多方向的变位，具有接缝平整、装饰效果好等特点。

2.6 承重型：增加盖板厚度，提高承载能力。一般可满足3T车辆通过，也可根据设计荷载大小由厂家订做。

3 材料及技术要求

3.1 变形缝装置的材料要求、外观质量及力学性能应符合相关产品标准要求。

4 施工安装

4.1 在安装之前应认真检验槽口是否符合产品要求，多余部分应凿去，缺损部分应修补，过深过宽部分需植筋加固，确保槽口的平直度和坚固性。

4.2 不锈钢板、铝板接驳可用全缝满焊焊接，若搭接时应采用铆钉铆接，驳接缝两面用防水涂料封闭。

4.3 楼地面变形缝装置应满足本图集构造详图的要求，如不能满足应做凹槽或基台，并与钢筋混凝土主体结构用膨胀螺栓固定。使用M6的膨胀螺栓埋入结构最小深度为40mm，使用M8的膨胀螺栓埋入结构最小深度为50mm。

4.4 安装时以变形缝中心为基点，根据所选型号，按图集要求向两侧放样，定出固定铝合金框架的位置。用同样的方法确定膨胀螺栓的位置，间距应符合安装图纸要求。

4.5 按设计要求安装阻火带(选配)。

4.6 在缝隙两侧基层及止水带两边用专用基层胶粘剂涂刷将止水带平整铺贴在混凝土基层上并用相应工具压实。止水带固定后两侧与混凝土结合部位不得有气泡或开口现象。

4.7 将铝合金基座放入槽口，调整好设计标高，使纵坡、横坡与装饰面保持一致，用膨胀螺栓固定铝合金基座。

4.8 滑杆按设计间距布放，初步固定。

4.9 盖上面板，用螺栓固定。安装完毕后，变形装置表面盖板应与建筑楼地面纵坡、横坡保持一致。

4.10 根据需要嵌入橡胶条、石材或其它饰面材料。

4.11 个别接缝处应注入填缝胶并刮平。

4.12 屋面变形缝应特别注意接缝处理。特殊节点及配件由厂家定制加工。

4.13 按节点图处理两种不同型号变形缝装置。

4.14 做好成品保护工作。

变形缝装置使用说明(一)

图集号	11ZJ111
页	B-1

图集号: 11ZJ111

使用部位	类型	产品型号		适用缝宽	详图号	使用部位	产品类型	产品型号		适用缝宽	详图号		
		平面型	转角型					平面型	转角型				
外墙变形缝	金属盖板型	①	②	75~500	① B-3	楼、 地面 变形缝	承重型	⑦	/	50~500	⑦ B-9		
	抗震型	③	④	100~500	③ B-3			⑧	/	60~120	⑧ B-9		
	单列嵌平型	⑤	⑥	50~200	⑤ B-4		⑨	⑩	50~200	⑨ B-10	⑩ B-10		
				50~200	⑦ B-4		⑪	⑫	50~200	⑪ B-10	⑫ B-10		
		⑨	⑩	200~400	⑨ B-5		⑬	⑭	100~300	⑬ B-11	⑭ B-11		
		⑪	⑫	200~400	⑪ B-5		⑮	⑯	100~300	⑮ B-11	⑯ B-11		
内墙、 吊顶 变形缝	金属卡锁型	①	②	50~150	① B-6		屋面 变形缝	金属盖板型	①	②	50~500	① B-14	② B-14
		③	④	50~500	③ B-6				④	⑤	100~500	③ B-14	④ B-14
	金属盖板型	⑤	⑥	75~500	⑤ B-7			抗震型	⑱	⑳	100~500	⑱ B-13	⑳ B-13
	抗震型	⑦	⑧	100~500	⑦ B-7			㉑	㉒	100~500	⑲ B-13	⑳ B-13	
50~500				① B-8	②			50~500	③	④	100~500	① B-15	② B-15
楼、 地面 变形缝	金属盖板型	①	②	50~500	① B-8			室外 地坪 变形缝	单列嵌平型	①		60~120	① B-15
		③	④	75~500	③ B-8	②				60~120	② B-15		
		⑤	⑥	75~500	⑤ B-9	②			60~120	② B-15			

变形缝装置选用表

图集号	11ZJ111
页	B-2

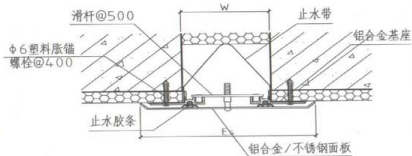

①

金属盖板型

W	75	100	125	150	200	250	300	350	400	450	500	
Es	175	200	225	250	300	375	450	525	600	675	750	
伸缩量	37	50	62	75	100	125	150	175	200	225	250	

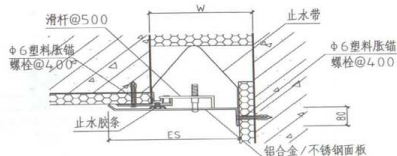

②

金属盖板型

W	75	100	125	150	200	250	300	350	400	450	500	
Es	125	150	175	200	250	312	375	437	500	562	625	
伸缩量	18	25	31	37	50	62	75	87	100	112	125	

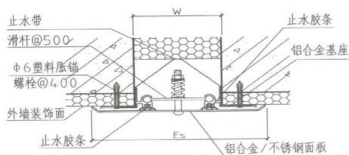

③

抗震型

W	100	125	150	200	250	300	350	400	450	500	
Es	200	225	250	300	375	450	525	600	675	750	
伸缩量	50	62	75	100	125	150	175	200	225	250	

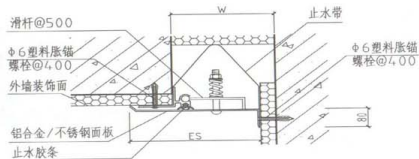

④

抗震型

W	100	125	150	200	250	300	350	400	450	500	
Es	150	175	200	250	312	375	437	500	562	625	
伸缩量	25	31	37	50	62	75	87	100	112	125	

注：变形缝W宽度按工程设计。

外墙变形缝装置（一）

图集号 11ZJ111

页 B-3

⑤

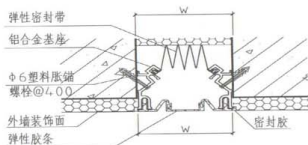

单列嵌平型

W	50	75	100	125	150	200								
Es	50	75	100	125	150	200								
伸缩量	25	37	50	62	75	100								

⑥

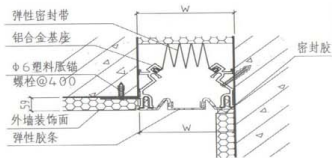

单列嵌平型

W	50	75	100	125	150	200								
Es	50	75	100	125	150	200								
伸缩量	25	37	50	62	75	100								

⑦

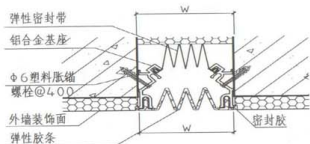

单列嵌平型

W	50	75	100	125	150	200								
Es	50	75	100	125	150	200								
伸缩量	25	37	50	62	75	100								

⑧

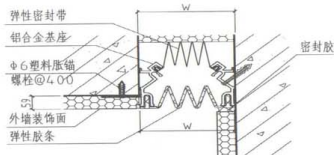

单列嵌平型

W	50	75	100	125	150	200								
Es	50	75	100	125	150	200								
伸缩量	25	37	50	62	75	100								

注：1、变形缝W宽度按工程设计。
2、胶条可选用不同颜色，与装饰层相配。

外墙变形缝装置（二）

图集号 11ZJ111
页 B-4

9

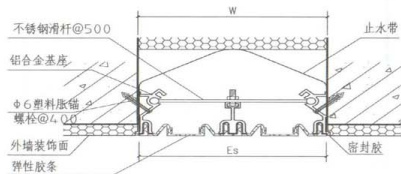

单列嵌平型

W	200	250	300	350	400								
Es	200	250	300	350	400								
伸缩量	100	125	150	175	200								

10

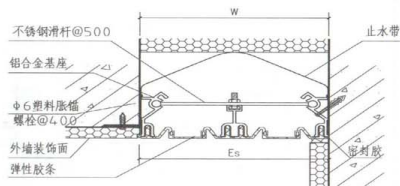

单列嵌平型

W	200	250	300	350	400								
Es	200	250	300	350	400								
伸缩量	100	125	150	175	200								

11

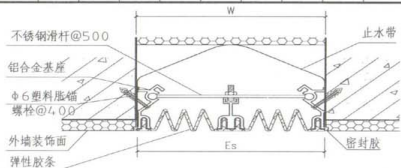

单列嵌平型

W	200	250	300	350	400								
Es	200	250	300	350	400								
伸缩量	100	125	150	175	200								

12

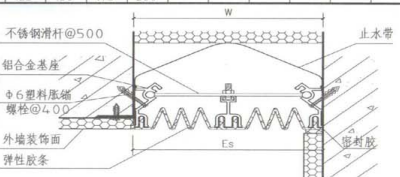

单列嵌平型

W	200	250	300	350	400								
Es	200	250	300	350	400								
伸缩量	100	125	150	175	200								

- 注：1、变形缝W宽度按工程设计。
2、胶条可选用不同颜色，与装饰层相配。

外墙变形缝装置（三）

图集号	11ZJ111
页	B-5

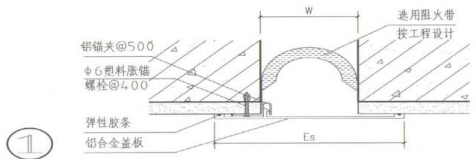

①

金属卡锁型

W	50	75	100	125	150															
Es	150	175	200	225	250															
伸缩量	25	37	50	62	75															

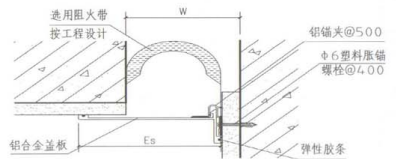

②

金属卡锁型

W	50	75	100	125	150															
Es	100	125	150	175	200															
伸缩量	12	18	25	31	38															

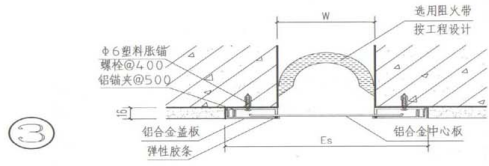

③

金属卡锁型

W	50	75	100	125	150	200	250	300	350	400	450	500								
Es	160	185	210	235	260	310	360	410	460	510	560	610								
伸缩量	25	25	25	25	25	25	25	25	25	25	25	25								

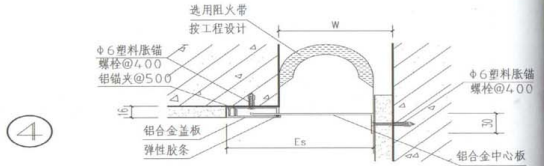

④

金属卡锁型

W	50	75	100	125	150	200	250	300	350	400	450	500								
Es	105	130	155	180	205	255	305	355	405	455	505	555								
伸缩量	12	12	12	12	12	12	12	12	12	12	12	12								

注：变形缝W宽度按工程设计。

内墙、吊顶变形缝装置（一）

图集号 11ZJ111
页 B-6

5

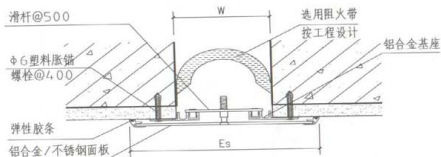

金属盖板型

W	75	100	125	150	200	250	300	350	400	450	500	
Es	175	200	225	250	300	375	450	525	600	675	750	
伸缩量	37	50	62	75	100	125	150	175	200	225	250	

6

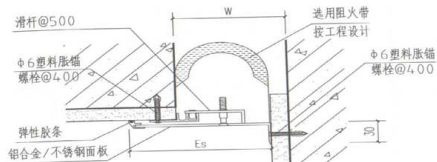

金属盖板型

W	75	100	125	150	200	250	300	350	400	450	500	
Es	125	150	175	200	250	312	375	437	500	562	625	
伸缩量	18	25	31	37	50	62	75	87	100	112	125	

7

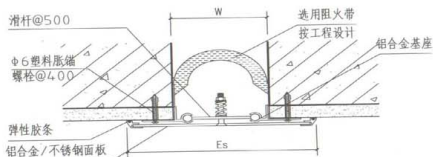

抗震型

W	100	125	150	200	250	300	350	400	450	500	
Es	200	225	250	300	375	450	525	600	675	750	
伸缩量	50	62	75	100	125	150	175	200	225	250	

8

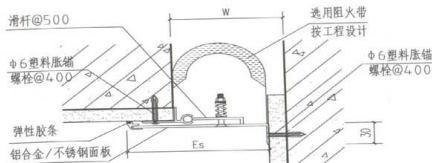

抗震型

W	100	125	150	200	250	300	350	400	450	500	
Es	150	175	200	250	312	375	437	500	562	625	
伸缩量	25	31	37	50	62	75	87	100	112	125	

注: 变形缝W宽度按工程设计。

内墙、吊顶变形缝装置 (二)

 图集号 11ZJ111
 页 B-7

①

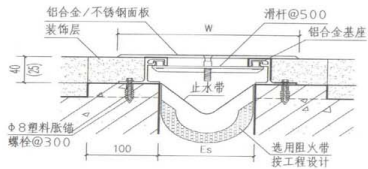

金属盖板型

W	50	75	100	125	150	200	250	300	350	400	450	500
Es	150	175	200	225	250	300	375	450	525	600	675	750
伸缩量	25	37	50	62	75	100	125	150	175	200	225	250

②

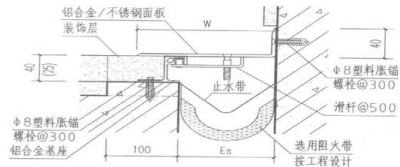

金属盖板型

W	50	75	100	125	150	200	250	300	350	400	450	500
Es	100	125	150	175	200	250	312	375	437	500	562	625
伸缩量	12	18	25	31	37	50	62	75	87	100	112	125

③

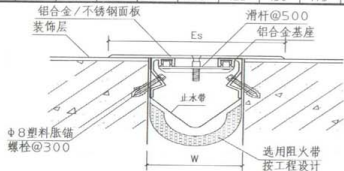

金属盖板型

W	75	100	125	150	200	250	300	350	400	450	500
Es	175	200	225	250	300	375	450	525	600	675	750
伸缩量	37	50	62	75	100	125	150	175	200	225	250

④

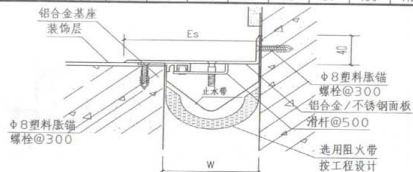

金属盖板型

W	75	100	125	150	200	250	300	350	400	450	500
Es	125	150	175	200	250	312	375	437	500	562	625
伸缩量	18	25	31	37	50	62	75	87	100	112	125

注：1、变形缝W宽度按工程设计。

2、伸缩量系指变形缝装置拉伸与压缩时的变形量。

楼地面变形缝装置(一)

图案号 11ZJ111
页 B-8

⑤

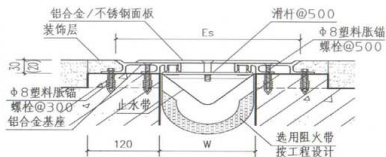

金属盖板型

W	75	100	125	150	200	250	300	350	400	450	500	
Es	167	192	217	242	292	342	417	492	547	642	717	
伸缩量	25	50	50	50	50	50	75	100	125	150	175	

⑥

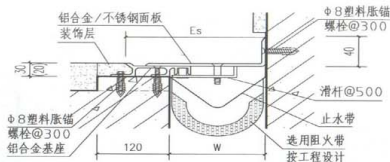

金属盖板型

W	75	100	125	150	200	250	300	350	400	450	500	
Es	121	146	171	196	246	296	358	421	483	546	609	
伸缩量	12	25	25	25	25	25	38	50	62	75	87	

⑦

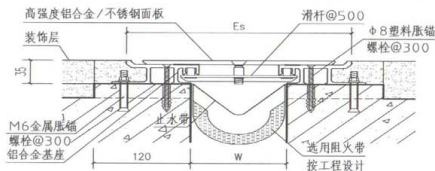

承重型

W	50	75	100	125	150	200	250	300	350	400	450	500
Es	184	209	234	259	284	334	384	434	484	534	584	634
伸缩量	25	25	25	25	25	25	25	25	25	25	25	25

⑧

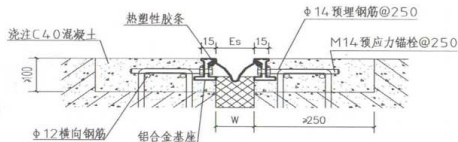

承重型

W	60	80	100	120								
Es	60	80	100	120								
伸缩量	30	40	50	60								

注: 1. 变形缝W宽度按工程设计。

2. 伸缩量系指变形缝装置拉伸与压缩是的变形量。

楼地面变形缝装置(二)

图集号 11ZJ111

页 B-9

⑨

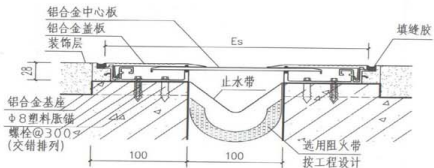

金属卡锁型

W	50	75	100	125	150	200				
Es	193	218	275	300	325	375				
伸缩量	25	37	50	62	75	100				

10

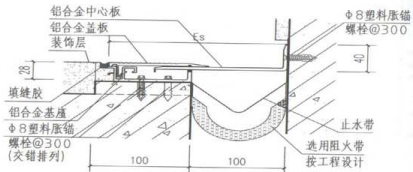

金属卡锁型

W	50	75	100	125	150	200				
Es	121	133	188	213	238	288				
伸缩量	13	18	25	31	38	50				

11

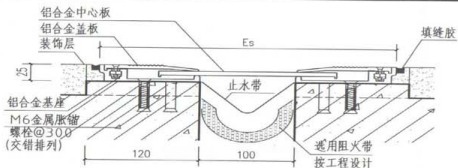

金属卡锁型

W	50	75	100	125	150	200				
Es	220	245	320	345	370	420				
伸缩量	25	37	50	62	75	100				

12

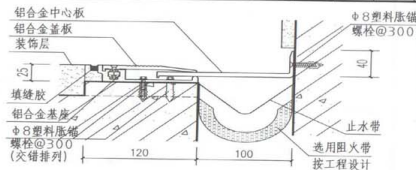

金属卡锁型

W	50	75	100	125	150	200				
Es	135	160	210	235	260	310				
伸缩量	13	18	25	31	38	50				

注：1、变形缝W宽度按工程设计。
 2、⑨、⑩、⑪为承重型。

楼地面变形缝装置(三)

图集号 11ZJ111
 页 B-10

13

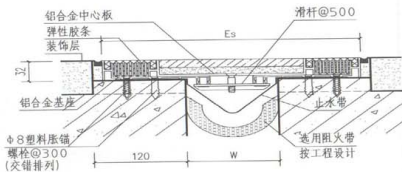

双列嵌平型

W	100	150	200	250	300									
Es	280	330	380	430	480									
伸缩量	25	25	25	25	25									

14

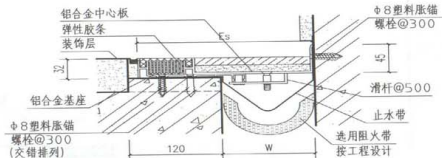

双列嵌平型

W	100	150	200	250	300									
Es	190	240	290	340	390									
伸缩量	13	13	13	13	13									

15

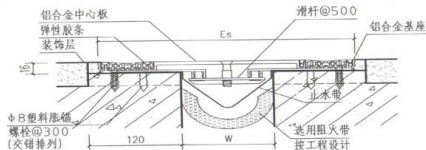

双列嵌平型

W	100	150	200	250	300									
Es	278	328	378	428	478									
伸缩量	25	25	25	25	25									

16

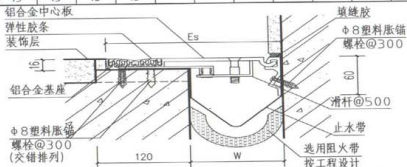

双列嵌平型

W	100	150	200	250	300									
Es	189	239	289	339	389									
伸缩量	13	13	13	13	13									

注: 1、变形缝宽度W按工程设计。

2、胶条可选用不同颜色, 与装饰层相配。

3、①、②中心板可嵌入石材、地砖等装饰材料。

4、⑤、⑥中心板下凹3mm, 可嵌入薄型装饰材料。

楼地面变形缝装置(四)

图集号 11ZJ111

页 B-11

李喜红
李喜红
李喜红
李喜红
李喜红
李喜红
李喜红
李喜红
李喜红
李喜红

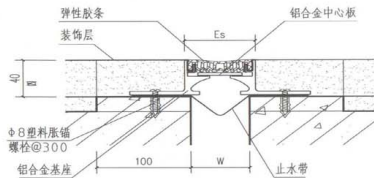

17

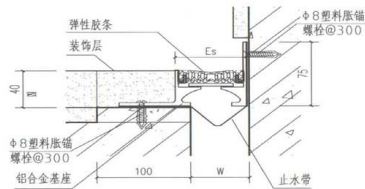

18

单列嵌平型

W	10	25	50	75	100														
Es	10	25	62	87	112														
伸缩量	5	8	12	25	25														

单列嵌平型

W	10	25	50	75	100														
Es	10	25	62	87	112														
伸缩量	5	8	12	25	25														

注：1、变形缝宽度W按工程设计。
2、胶条可选用不同颜色，与装饰层相配。

楼地面变形缝装置(五)

图集号 11ZJ111
页 B-12

19

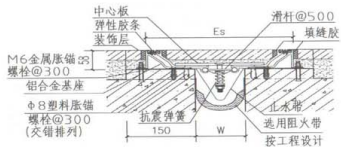

抗震型

W	100	125	150	200	250	300	350	400	450	500		
Es	306	331	356	406	456	506	556	606	656	706		
伸缩量	50	62	75	100	125	150	175	200	225	250		

20

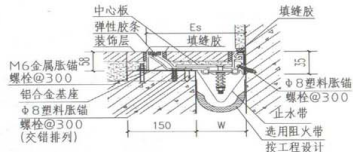

抗震型

W	100	125	150	200	250	300	350	400	450	500		
Es	203	228	253	303	353	403	453	503	553	603		
伸缩量	25	31	37	50	62	75	87	100	112	125		

21

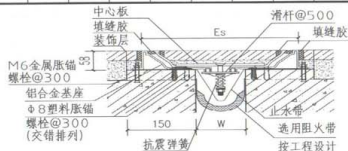

抗震型

W	100	125	150	200	250	300	350	400	450	500		
Es	326	351	376	426	476	526	576	626	676	726		
伸缩量	50	62	75	100	125	150	175	200	225	250		

22

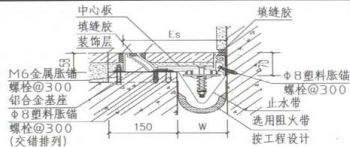

抗震型

W	100	125	150	200	250	300	350	400	450	500		
Es	212	237	262	312	362	412	462	512	562	612		
伸缩量	25	31	37	50	62	75	87	100	112	125		

注: 1、变形缝W宽度按工程设计。
2、适应抗震及大位移要求。

3、胶条可选用不同颜色, 与装饰层相配。
4、中心板可嵌入石材、地砖等装饰材料。

楼地面变形缝装置(六)

图集号 11ZJ111

页 B-13

①

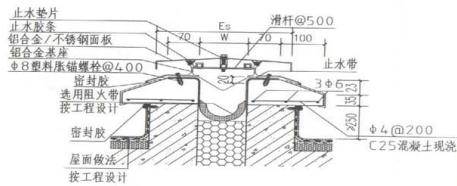

②

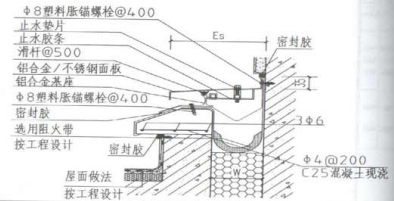

金属盖板型

W	50	75	100	125	150	200	250	300	350	400	450	500
Es	206	230	280	305	330	380	430	480	530	600	675	750
伸缩量	25	37	50	62	75	100	125	150	175	200	225	250

金属盖板型

W	50	75	100	125	150	200	250	300	350	400	450	500
Es	128	153	190	215	240	290	340	390	440	500	562	625
伸缩量	12	18	25	31	37	50	62	75	87	100	112	125

③

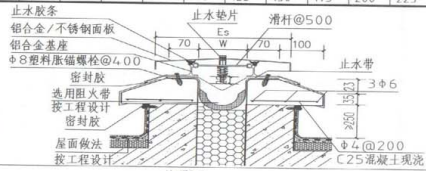

抗震型

W	100	125	150	200	250	300	350	400	450	500		
Es	280	305	330	380	430	480	530	600	675	750		
伸缩量	50	62	75	100	125	150	175	200	225	250		

④

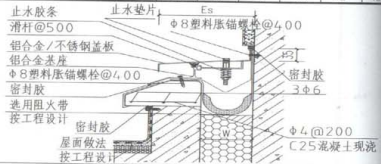

抗震型

W	100	125	150	200	250	300	350	400	450	500		
Es	190	215	240	290	340	390	440	500	562	625		
伸缩量	25	31	37	50	62	75	87	100	112	125		

注：变形缝W宽度按工程设计。

屋面变形缝装置

图集号 11ZJ111
页 B-14

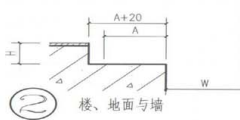
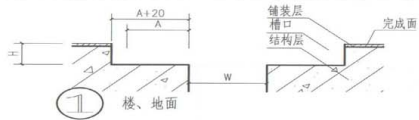

- 1、该施工方法主要用于楼地面装饰层较薄的情况。如环氧地坪、PVC地板等。
- 2、可使用模板一次浇筑成型，安装时再进行局部修整。
- 3、若没有预留槽口，可进行切割、开凿。
- 4、在槽口中安装完基座后，用细石混凝土填浇空隙部位。

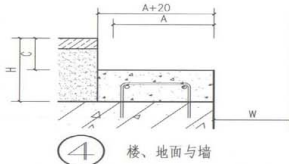
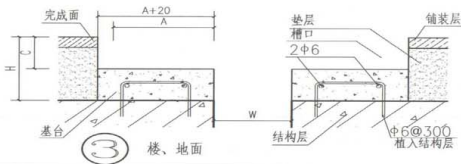

- 1、该施工方法主要用于楼地面装饰层需二次装饰的情况。如铺装石材、地砖、地毯等。
- 2、将结构层需做基台部位表面凿毛并清洗干净。按图植入门式钢筋，布置横向钢筋。
- 3、浇筑混凝土基台。
- 4、在槽口中安装完基座后，铺装表面装饰材料。

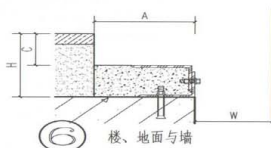
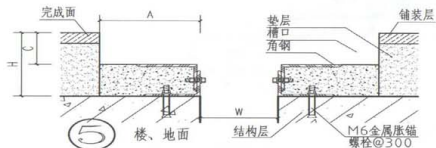

- 1、该施工方法主要用于楼地面装饰层需二次装饰的情况。如铺装石材、地砖、地毯等。
- 2、将结构层需安装部位表面凿毛并清洗干净。按图固定角钢。
- 3、根据现场情况采用不同规格角钢，两根角钢间可通过电焊或螺栓连接调整高度。
- 4、将基座与角钢用螺栓连接。
- 5、在角钢空隙部位浇筑细石混凝土。
- 6、铺装表面装饰材料。

注：1、上图代号：W为变形缝宽度；

A为变形缝装置基座底部宽度由（生产厂家提供）；

C为槽口深度（与变形缝装置支撑总高度相同）；

H为结构层到完成面高度。

2、为便于施工，槽口宽度适当放宽，采取A+20，也可参照本图集集中样板翻边高度。

楼、地面变形缝槽口施工方法

图集号 11ZJ111

页 B-16